

PORTABLE ELECTRIC SCOOTER



USER MANUAL BOOSTER PLUS | BOOSTER PLUS S



CONTENTS

WARNING	3
SAFETY	4
MAIN PARTS.....	5
FOLDING/UNFOLDING STAGES.....	6
Folding stages	6
Folding steps	6
Unfolding steps.....	7
OPERATION	8
1. Basic instructions.....	8
2. Operating Instructions.....	8
a. ON/OFF.....	8
b. Speed control	8
c. Breaking control.....	8
d. Horn	9
e. LED Headlight.....	9
f. Mileage Show.....	9
g. Emergency braking	9
3. Display factory settings.....	9
MENU for SPEED LIMIT	10
MENU for SETTING	10
RIDING OPERATION	11
Getting ready!.....	11
Start.....	11
Brake.....	11
Cruise control	11
Zero start.....	11
Maximum Speed Limitation	12
BATTERY AND CHARGER.....	12
Battery	12
Charger.....	12
Charge Description.....	13
MAINTENANCE.....	13
Lubricating	13
Battery	13
Storage and care.....	13
PRODUCT SPECIFICATION SHEET	14



WARNING

YOU MUST READ AND FOLLOW ALL INSTRUCTIONS AND WARNINGS IN THIS MANUAL in order to ride safely and avoid injuries, collisions or loss of control.

Check local laws and regulations to see where and how you may use your E-TWOW scooter legally. Obey to all applicable laws for vehicles and pedestrians from your country.

This manual includes basic operational instructions for the E-TWOW scooter. It cannot cover all situations of hypothetical injury. **OPERATORS MUST USE GOOD JUDGMENT AND COMMON SENSE TO DETECT AND AVOID HAZARDS AND DANGERS** that they may encounter when riding the E-TWOW. By using the E-TWOW scooter, you accept the inherent risks of operating this product.

IMPROPER USE OF THE PRODUCT AND NOT FOLLOWING THESE WARNINGS CAN CAUSE SERIOUS INJURIES.

ALWAYS USE CAUTION!

SAFETY

1. The product is only for adults (above 18 years). Please do not carry two adults at the same time. Is not suitable for minors.
2. Always inspect the scooter prior to use. Properly inspecting and maintaining your product can reduce the risk of injury.
3. Please wear your safety helmet and other protective and signaling equipment when riding. Use an approved bicycle or skateboard helmet that fits properly with the chin strap in place and protects the back of your head. Local legislations may require riders of two wheel products to wear a helmet and other protective and signaling gear. Never ride the scooter barefoot or in open-toed shoes or high-heels.
4. Do not ride on public roads or roads assimilated to public roads, in traffic lane or unsafe roads and do not break the regulations in your country.
5. Please exercise in wide areas, and ride only after you have a good control of the scooter.
6. Do not make any dangerous actions when riding or riding with one hand. Keep your feet on the scooter's platform.
7. Do not attempt to ride the scooter on stairs that are above 3 cm, it may overturn causing injuries and/or damages to the rider and/or scooter.
8. Highest speed is 25 Km/h. For your safety, please limit the speed to 20 Km/h. Please try to avoid using it at night, if needed, please limit the speed at 12 Km/h or less and turn the headlights on.
9. Products are sold with the speed limited according to legal regulations, any changes made to these limits by the user or resellers / distributors are made on their own responsibility, E-TWOW assumes no responsibility in these cases.
10. We don't recommend using the scooter when the outside temperature is lower than 0°C.
11. Please slow down or get off from the scooter when riding in poor road conditions.
12. Do not ride the scooter in oily or icy surface terrain.
13. Please adjust the handlebar according to your height to ensure a safe riding.
14. To avoid damages of the electrical parts of the vehicle please do not immerse the scooter in the water with the depth of more than 4 cm and do not wash it with water under pressure.
15. For protection, please do not ride the scooter in bad weather such as heavy rain and snow.
16. Do not drink alcohol and drive the **E-TWOW** scooter.
17. Please do not use your mobile phone or other devices while using the E-twow scooter.
18. The use of the E-TWOW electric scooter in violation of the provisions contained in this manual is done at the user's own risk and E-TWOW is relieved of any liability for any damages caused by inappropriate use of the product.

MAIN PARTS

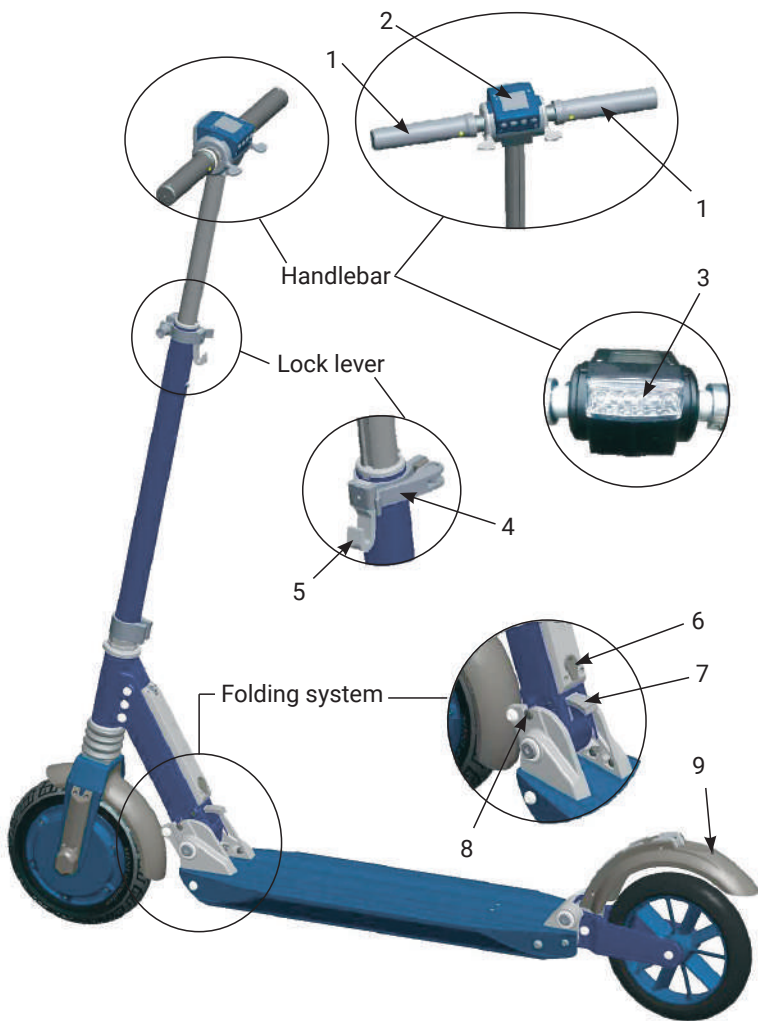

- 1. Handlebar
- 2. Display
- 3. LED headlight
- 4. Lock lever
- 5. Folding hook

- 6. Battery charging jack
- 7. Folding lever
- 8. Folding axle
- 9. Rear brake

FOLDING/UNFOLDING STAGES

Folding stages



A – unfolded

B - folded handlebars



C - fully folded

Folding steps

1. Open the **lock lever**, as shown in figure (a) and (b).
2. Press the **red button**, figure (c), at the same time press down handlebars as shown in figure (d) and push the **lock lever** to the lock position.
3. Hold the **handlebar** with both hands, push buttons shown in figure (e). Pull out the **handlebar** grips figure (e), up to the maximum and fold downwards to maximum like in figure B, from above.
4. Push the **handlebar** forward when you press the **folding lever** in the direction of the arrow in the figure (f).
5. Continue folding the scooter until the **folding hook** reaches the opening located on the **rear brake**, as detailed in figure (g).



(a)

(b)



(c)



(d)



(e)



(f)

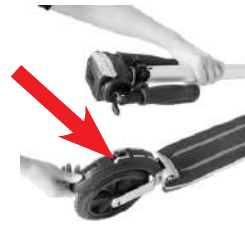

(g)

Unfolding steps

1. Press the **rear brake fender** in the direction of the arrow, as shown in figure (h), until the **folding hook** is released from the opening located on the rear brake. Then, lift the **handlebar** until it reaches the normal position and the **locking bolt** comes into place, like in figure (i).
2. Raise the two handles of the **handlebar** until they automatically return to the normal position, figure A.
3. Push the **lock lever** like is shown in figure (a) and (b) and lift the handlebars to the desired height. Now press the button shown in figure (c) and secure it in one of the two holes, as desired. Then close the lock lever and make sure that you always keep the lever secured and tightly closed.



(h)



(i)

OPERATION

1. Basic instructions

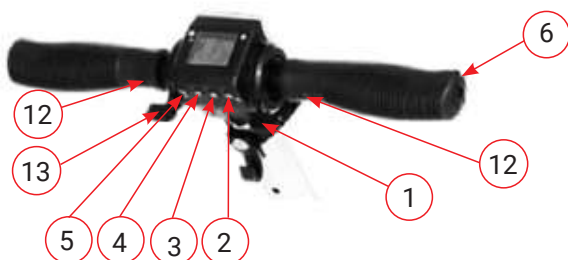

1. Thumb accelerator
2. Switch button handlebar
3. Setting button
4. On/Off light button
5. Horn button
6. Handlebar
7. Controller
8. Folding bar
9. Front fender
10. Battery front cover
11. Protection cover
12. Folding buttons
13. Thumb electronic magnetic brake

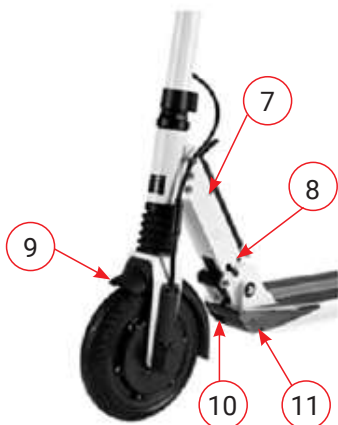

2. Operating Instructions

a. ON/OFF

Press the switch for 3 seconds, and the display will light up, indicating that the power is on. Press for 3 seconds if you want to turn it off. The scooter will turn off if you don't use it for more than 3 minutes.

b. Speed control

Press the right thumb lever accelerator to control the speed (1-36 km/h).

c. Braking control

Press the left thumb lever and the electronic magnetic brake will be activated. The more you press, the greater the braking force will be.

d. Horn

If you turn on the power, when pressing the horn button, it will honk.

e. LED headlight

In manual mode: Press the ON/OFF Light button when needed and there will be a sign in display indicates the light is turn on. Press the button again when you do not need the light. Keep pressed for a few seconds.

The scooter is equipped with a sensor light that detects the need of light. The light will turn on automatically (auto light mode) if the sensor detects poor ambient light.

For example: when is cloudy weather and the auto light mode is on, the light turns on. If the daylight is proper, the auto light mode detects the light and the headlights will go off after 5 seconds.

On auto light mode, the display is also lighted depending on the ambient light. If the scooter is on auto light mode, you can go to manual mode by pushing the ON/OFF Light Button until the sign "Auto" disappears from the screen. When the ON/OFF light button is turned off, it will stop the front light and, also the rear stop light. In this situation, the stop light will turn on only when the brakes are used.

f. Mileage Show

When the display is powered, it displays 2 modes: total and trip. You can change it by pressing the settings button. In 'trip' mode, press the setting button (S) for 3 seconds and it will clear the trip.

g. Emergency braking

In case you need fast braking, it's recommended to use the foot brake.

3. Display factory settings

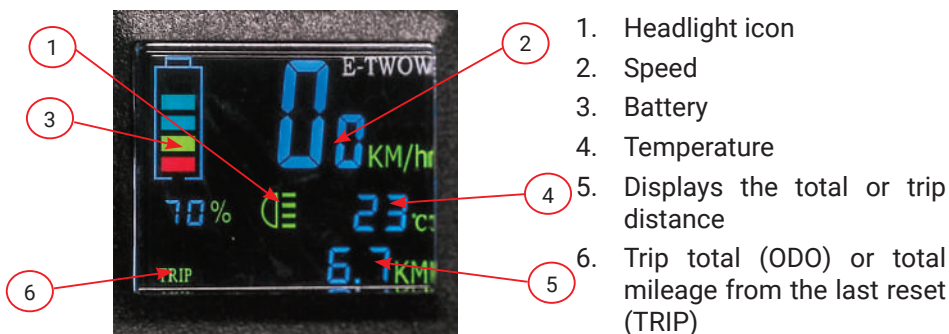

Menu for speed limit

- a. To set up a speed limit, please follow the steps detailed below:
- Turn off the display
 - Press and hold the thumb brake. Keep it pressed during the entire operation
 - Power the display
- The display will show "L1"
- b. Move to the option you want by pressing the [LIGHT] button:
- [LIGHT] L1-L2-L3-L4-L5
- To set up and save the speed limit you want, press the S - [SET] button
 - To finish the settings, release thumb brake and turn on the scooter



- L1 = Limit the speed to 6 km/h
L2 = Limit the speed to 12 km/h
L3 = Limit the speed to 20 km/h
L4 = Limit the speed to 25 km/h
L5 = Limit the speed to 30 km/h

Menu for settings

- a. To set up one of these options, please follow the steps detailed below:
- Turn on the display
 - Press and hold the thumb brake. Keep it pressed during the entire operation
 - Press the [POWER] button
- The display will show: P1
- b. Move to the option you want by pressing the [LIGHT] button: P1- P2*- P3**
- To set up and save the option you want, press the S - [SET] button
 - To finish the settings, release the thumb brake.



- P1 = Zero Start [ON/OFF]
P2* = Cruise Control [ON/OFF]
P3** = Sport function

* – If you want to stop the scooter while this function is activated, please use the thumb electric brake.

** – This function eliminates the speed limitation at 30 km / h, providing a higher engine speed and torque.

Note: To avoid any dangerous situation, we recommend using this function ONLY to climb hills. "

ERROR CODE

E1 – Overcurrent protection (Motor does not move for more than 4 seconds) - this error clears after release the acceleration throttle is released.

E2 – Communication error (No communication for more than 400 ms) - this error clears when starting the

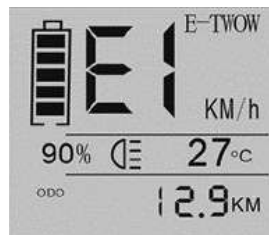

communication.

E3 – Overvoltage error (Battery voltage higher) – this error clears if you put back the original battery.

RIDING OPERATION

Getting ready!

1. Choose a suitable venue for riding.
2. Unfold the scooter in accordance with the instructions.
3. Adjust the handle bar to the suitable height according to your stature.

Start

1. Press the power button to turn on the power.
2. Stand with one foot on the scooter and leave another foot on the ground.
3. Gently press down on the right thumb accelerator, the scooter will immediately move forward slowly. Place the foot which is on the ground on the scooter. With your right thumb press the right thumb accelerator. The bigger the pressure, the faster it will go.

Brake

1. **Electromagnetic brake** - pressing the left thumb electronic magnetic brake will activate the electromagnetic brake, which will power off the scooter and apply the brake. The more you press, the greater the braking force will be.
2. **Mechanic brake – E-TWOW** also has a mechanic brake, which is activated by pressing with the foot on the rear fender.

Cruise control - P2

This option allows the user to set and maintain a constant speed, without keeping the acceleration lever pressed.

Press the acceleration right thumb and keep the same speed for 5 seconds and the cruise control will automatically begin. Then you can release the acceleration lever, and the scooter will continue cruising with the same speed. You can switch the function off easily as well, by pressing the brake or acceleration lever gently. The cruise control function is not activated by default, you need to activate it after the purchase of the scooter. This function can be activated or deactivated from the central control unit, according to the user's needs.

If you want to stop the scooter while this function is activated, please use just the thumb electric brake, not mechanic brake.

Zero start - P1

This function is designed for safety reasons. The option allows the acceleration

to be activated only the scooter is first pushed with the foot and the wheel is in motion, ensuring that the acceleration lever is not actioned by mistake. The “zero start” function is not activated by default, you need to activate it after the purchase of the scooter. This function can be activated or deactivated from the central control unit, according to the user’s needs.

Maximum Speed Limitation - L1, L2, L3, L4, L5

A lot of countries have a legislation that imposes a speed limitation for electrical vehicles. Once a maximum speed is set, the scooter won’t exceed that speed. The maximum speed limit options are 6 km/h, 12 km/h, 20 km/h, 25 km/h, 30km/h. This function can be activated or deactivated from the central control unit, according to the user’s needs.

BATTERY AND CHARGER

Each **E-TWOW** electric scooter is equipped with a special lithium polymer battery and a special smart charger. These accessories that come with each scooter have a dedicated number, please do not use the chargers from other brands. If the battery or charger will be damaged because of these, our company will not be responsible. Also, each model has a different type of charger, as detailed below. The Booster PLUS charger is marked: 37,4 V; 3,5 A, The Booster PLUS S charger is marked: 41,5 V; 3 A.

Battery

When you buy the **E-TWOW** electric scooter, before the first use, please charge the battery fully. The battery needs at least 3 charging cycles to become fully functional. The **E-TWOW** battery can be charged at any point, and it is advisable to keep it as much as possible fully charged.

Warning: Do not use batteries from other brands, it will not work with the **E-TWOW** scooter.

Please charge the battery once every three months, even if you don’t use the scooter, to maintain the battery fully functional and prolong its life span.

Water immersion, collisions, and other abnormal factors will lead to battery damages, which are not covered under warranty.

Charger

The company provides a dedicated charger which has a charging protection function: when the battery is 100% charged, the charger will automatically stop charging. Charging time is no more than 3 hours.

Water immersion, collisions, and other abnormal factors will lead to charger damages, which are not covered under warranty.

Charge Description

First put the charger connector into the power socket, then open the rubber protective cover and connect the charger plug to the scooter's charging socket.

The scooter is charging when the charger light is red, and the charger light turns green when the battery is fully charged.



MAINTENANCE

Lubricating

Please add a small amount of grease or lubricants to handle folded position, rear shock absorber and all the joints of the scooter, every six months. Please check the scooter' screws every three months to ensure they do not get loose.

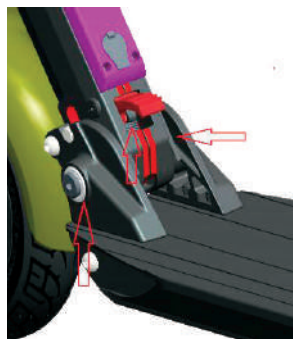
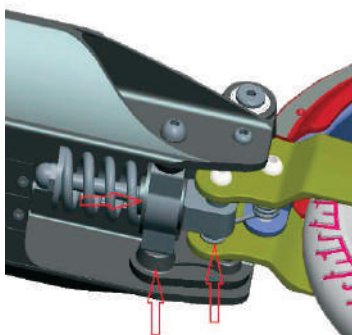

Battery

The lithium polymer batteries provided by our company can be recharged at least 500 times, the normal use can reach more than 1,000 times.

Storage and care

Do not expose the scooter under the sun or wet places for too long time. Please store the scooter in a dry and warm environment, away from draft and moist, where the temperature is constant and at least 15 degrees. Please keep the scooter clean and dry.

For cleaning use a damp cloth and a mild detergent.

PRODUCT SPECIFICATION SHEET

Specifications	BOOSTER PLUS		BOOSTER PLUS S
	Overall Expand Size	1020*1160*380 mm	1020*1160*380 mm
	Overall Fold Size	970*330*145 mm	970*330*145 mm
	Scooter Weight	10.9 Kg	11.1 Kg
Capability	Maximum load	125 Kg	125 Kg
	Top Speed	30 km/h	36 km/h
	Grade Ability	25 degree slope	25 degree slope
	Range (with fully charged battery)	max. 30 Km	max. 35 Km
		Can vary according to the weight of the passenger, speed, slope degree, wind speed, road conditions, temperature and other factors	Can vary according to the weight of the passenger, speed, slope degree, wind speed, road conditions, temperature and other factors
		6.15 Wh – 7.5 Wh / Km	6.15Wh - 7.7Wh / Km
	Power Consumption	Can vary according to the weight of the passenger, speed, slope degree, wind speed, road conditions, temperature and other factors	Can vary according to the weight of the passenger, speed, slope degree, wind speed, road conditions, temperature and other factors
Battery parameters	Type	Li-po Lithium Battery	Li-ion Lithium Battery with Samsung cells
	Capacity	33 V; 6.5 Ah	36 V; 7.5 Ah
Motor parameters	Motor type	Brushless DC Motor	Brushless DC Motor
	Rated Output Max. Power	500 W	500 W

TROTINETĂ ELECTRICĂ PORTABILĂ



ROMÂNĂ

MANUAL DE UTILIZARE
BOOSTER PLUS | BOOSTER PLUS S



CUPRINS

AVERTISMENT.....	17
SIGURANȚĂ	18
PĂRȚILE PRINCIPALE	19
ETAPELE DE PLIERE/DEPLIERE.....	20
Etapele de pliere	20
Pașii pentru pliere	20
Pașii pentru depliere.....	21
OPERARE.....	22
1. Introducere în componentele trotinetei.....	22
2. Instrucțiuni de operare	22
a. Pornire/Oprire	22
b. Controlul vitezei	22
c. Controlul frânei	22
d. Claxon.....	23
e. Far LED	23
f. Afișarea kilometrajului.....	23
g. Frânare de urgență.....	23
3. Afișarea setărilor din fabrică.....	23
Meniul pentru setările limitării vitezei	24
Meniu pentru setările trotinetei	24
OPERAȚIUNEA DE CONDUCERE	25
Pregătire.....	25
Pornire	25
Frânare	25
Pilot automat	25
Zero start.....	25
Limitarea vitezei.....	26
BATERIE ȘI ÎNCĂRCĂTOR.....	26
Baterie	26
Încărcător	26
Cum se încarcă?	27
ÎNTREȚINERE	27
Lubrifiere	27
Baterie	27
Depozitare și îngrijire	27
SPECIFICAȚIILE PRODUSULUI	28



AVERTISMENT

CITIȚI ȘI URMAȚI TOATE INSTRUCȚIUNILE ȘI AVERTISMENTELE DIN ACEST MANUAL, PENTRU A PUTEA CONDUCE ÎN SIGURANȚĂ TROTINETA ELECTRICĂ E-TWOW ȘI PENTRU A EVITA ACCIDENTĂRI, COLIZIUNI SAU PIERDEREA CONTROLULUI.

Verificați legile și reglementările locale, pentru a vedea unde și cum puteți folosi legal trotineta electrică E-TWOW. Respectați toate legile aplicabile pentru vehicule și pietoni, din țara dumneavoastră.

Acest manual include instrucțiunile de bază pentru folosirea trotinetei electrice E-TWOW, însă nu poate acoperi toate situațiile ipotetice de accidentare. **UTILIZATORII TREBUIE SĂ DEA DOVADĂ DE PRUDENȚĂ PENTRU A PREVENI ȘI EVITA RISCURILE ȘI PERICOLELE** care pot fi întâlnite în timpul utilizării vehicolului E-TWOW. Utilizând trotineta electrică E-TWOW, vă asumați riscurile inerente utilizării acestui produs.

UTILIZAREA ÎN MOD NECORESPUNZĂTOR A PRODUSULUI ȘI NERESPECTAREA ACESTOR AVERTISMENTE POT CAUZA ACCIDENTĂRI GRAVE. UTILIZAȚI TROTINETA CU ATENȚIE ADECVATĂ ȘI TEMEINICĂ PENTRU O OPERARE SIGURĂ.

FIȚI MEREU ATENȚII!

SIGURANȚĂ

1. Produsul este destinat adulților (peste 18 ani). Vă rugăm să nu transportați doi adulți în același timp. Nu este permis minorilor să folosească acest produs.
2. Întotdeauna inspectați trotineta electrică înainte de utilizare. Inspectarea și întreținerea corectă, pot reduce riscul de rănire.
3. Vă rugăm să purtați cască de siguranță și alte echipamente de protecție și semnalizare, atunci când o conduceți. Utilizați o cască de bicicletă sau de skateboard aprobată, care vă vine bine, cu cureaua la bărbie, și care vă protejează partea din spate a capului. Legislațiile locale pot solicita conducătorilor de vehicule pe două roți să poarte o cască și alte echipament de protecție și semnalizare. Nu conduceți niciodată trotineta electrică desculț, în pantofi decupați la degete sau cu tocuri înalte.
4. Nu conduceți trotineta electrică pe drumurile publice sau drumurile asimilate drumurilor publice, pe benzile de circulație sau pe drumuri nesigure și nu încălcați reglementările legale. Vă rugăm să exersați în zone ample și să conduceți după ce ați deprins tacticile de utilizare.
5. Vă rugăm să exersați în zone ample și să conduceți după ce ați deprins tacticile de utilizare.
6. Nu faceți nici o mișcare periculoasă în timpul conducerii și nu conduceți cu o mână. Țineți-vă picioarele pe platforma trotinetei.
7. Nu încercați să conduceți trotineta electrică pe scări sau denivelări mai înalte de 3 cm pentru că acesta se poate răsturna, cauzând accidentarea conducătorului și/sau daune pentru trotineta electrică.
8. Viteza maximă este de 25 km/h. Pentru siguranța dumneavoastră., vă rugăm să limitați viteza la 20 km/h. Încercați să evitați utilizarea în timpul nopții, iar dacă acest lucru este necesar, limitați viteza la 12 km/h sau mai mică și porniți farurile.
9. Produsele sunt comercializate cu viteza limitată conform reglementărilor legale, orice modificare a acestor limite făcută de utilizator sau reselleri/distribuitori se face pe propria lor răspundere, E-TWOW nu își asumă nici o responsabilitate în aceste cazuri.
10. Nu recomandăm utilizarea trotinetei electrice dacă temperatura exterioară este mai mică de 0°C.
11. Încetiniți sau dați-vă jos de pe trotineta electrică atunci când condițiile de drum devin nepotrivite.
12. Nu conduceți trotineta electrică pe suprafețe alunecoase sau pe gheață.
13. Reglați ghidonul trotinetei la înălțimea potrivită în funcție de statura dumneavoastră.
14. Pentru a evita deteriorarea părților electrice ale vehiculului, vă rugăm să nu introduceți trotineta electrică în apă și nu o spălați cu jet de apă sub presiune.
15. Pentru siguranța dumneavoastră și protejarea trotinetei electrice, vă rugăm să nu o conduceți atunci când vremea nu o permite (ploaie sau zăpadă).
16. Nu conduceți trotineta electrică **E-TWOW** dacă ați consumat alcool.
17. Vă rugăm să nu utilizați telefonul mobil sau alte astfel de dispozitive în timpul utilizării trotinetei E-twow.
18. Utilizarea trotinetei electrice E-TWOW cu încălcarea prevederilor conținute de acest manual se face pe propria răspundere și E-TWOW este exonerat de orice responsabilitate privind eventualele daune produse de utilizarea necorespunzătoare a produsului.

PĂRȚILE PRINCIPALE

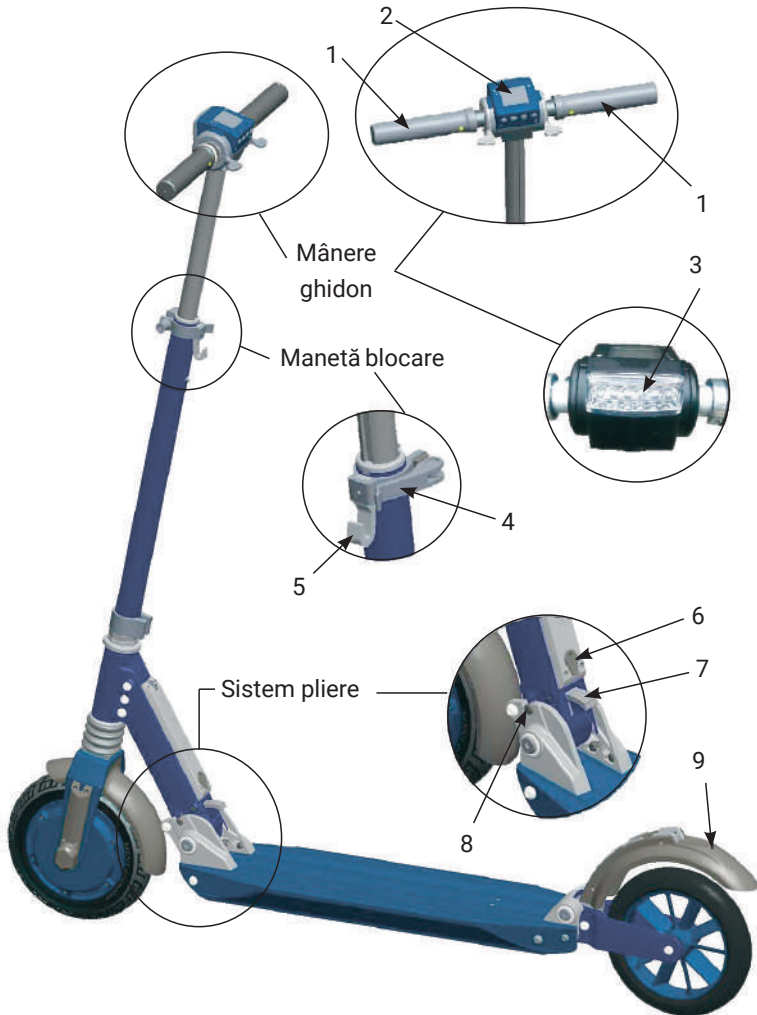

1. Mânerele ghidonului
2. Ecran
3. Far LED
4. Manetă de blocare
5. Cârlig de pliere

6. Mufă de încărcare baterie
7. Manetă de pliere
8. Ax pliere
9. Frână spate

ETAPELE DE PLIERE/DEPLIERE

Etapele de pliere



A – Depliată

B - Mânere pliate



C - Pliată complet

Pașii pentru pliere

1. Deschideți **maneta de blocare**, ca în figurile (a) și (b).
2. Apăsați **butonul**, figura (c), în același timp apăsați ghidonul așa cum se arată în figura (d) și împingeți **maneta de blocare** în poziția de blocare.
3. Țineți **ghidonul** cu ambele mâini, apăsați butoanele indicate de degetele mari ale modelului din figura (e). Trageți de mânerele **ghidonului**, figura (e) și pliați în jos la maximum ca în figura B.
4. Împingeți **ghidonul** în față atunci când apăsați **maneta de pliere**, în direcția săgeților din figura (f).
5. Continuați cu plierea trotinetei electrice până când **cârligul de pliere** ajunge la **deschiderea** situată pe **frâna spate**, **precum este detaliat în figura (g)**.



(a)

(b)



(c)



(d)



(e)



(f)

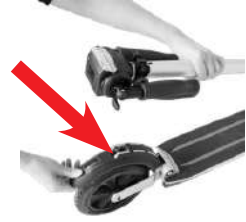

(g)

Pașii pentru depliere

1. Apăsați **frâna spate** în direcția indicată de săgeată în figura (h), până la eliberarea **cârligului de pliere** din deschiderea situată pe frâna spate. Apoi, ridicați **ghidonul** până când ajunge în poziția de lucru și **axul de blocare** intră complet în locul său, ca în figura (i).
2. Ridicați cele două mâneri ale **ghidonului** până când acestea revin automat la poziția de lucru, figura A.
3. Împingeți **maneta de blocare** așa cum este indicat în figurile (a) și (b) și ridicați ghidonul la înălțimea dorită. Acum apăsați butonul din figura (c) și fixați-l într-una din găuri, după cum doriți înălțimea ghidonului. Strângeți piulița manetei de blocare la maxim, după care închideți maneta pentru poziția de rulare



h



i

OPERARE

1. Introducere în componentele trotinetei

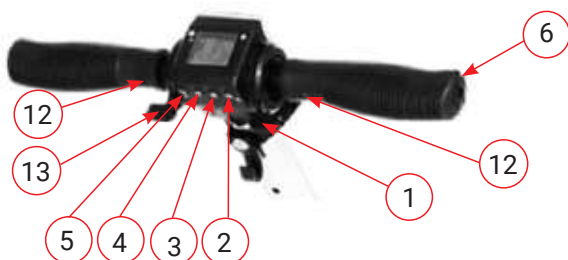

1. Manetă de accelerație
2. Buton de pornire/oprire trotinetă
3. Buton de setări
4. Buton de pornire/oprire lumină
5. Buton claxon
6. Mâner
7. Suport controler
8. Manetă de pliere
9. Aripă față
10. Protecție frontală baterie
11. Capac protecție
12. Butoane pentru pliere ghidon
13. Manetă de frână

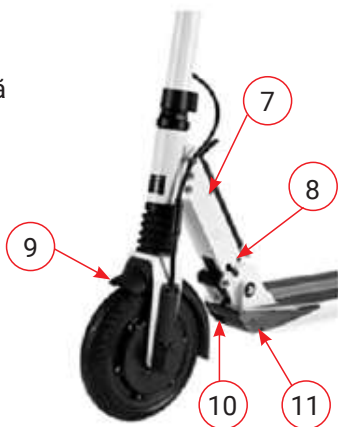

2. Instrucțiuni de operare

a. Pornire/Oprire

Apăsați butonul pentru 3 secunde, iar ecranul va lumina indicând că alimentarea este pornită. Apăsați timp de 3 secunde, dacă doriți să-l opriți. Acesta se va opri dacă nu-l utilizați timp de 3 minute.

b. Controlul vitezei

Apăsați maneta de accelerație acționată cu degetul mare de la mâna dreaptă pentru a controla viteza (1-36 km/h).

c. Controlul frânei

Apăsați maneta de frânare acționată cu degetul mare de la mâna stângă și frâna electromagnetică va fi acționată. Cu cât apăsați mai tare, cu atât mai mare va fi forța de frânare.

d. Claxon

Porniți alimentarea, iar apoi, atunci când apăsați butonul de claxon, acesta va claxona.

e. Far LED

În modul manual: Apăsați butonul de Oprire/Pornire Lumini atunci când este necesar, iar ecranul va afișa faptul că lumina este pornită. Apăsați din nou butonul atunci când nu aveți nevoie de lumină. Trotineta electrică este echipată cu un senzor de lumină care detectează nevoia de lumină. Lumina se va aprinde automat (mod automat) în cazul în care senzorul detectează o lumină ambientală slabă. De exemplu: atunci când este vreme noroasă și modul automat este pornit, lumina se aprinde. Dacă lumina zilei este corectă, modul automat detectează lumina și farurile se vor stinge după 5 secunde. În modul automat, ecranul este, de asemenea, luminat, în funcție de lumina ambientală. Dacă trotineta electrică este pe modul automat, puteți trece la modul manual prin apăsarea butonului de Pornire/Oprire Lumină. În cazul în care alegeți să stingeți lumina față a trotinetei electrice, se va stinge și lumina spate (stopul). În această situație lumina spate se va aprinde doar în cazul frânării.

f. Afișarea kilometrajului

Când ecranul este pornit, se afișează 2 moduri: total parcurs și călătorie. Le puteți schimba apăsând pe butonul (S) de setări. În modul "trip", apăsați butonul (S) setare timp de 3 secunde și călătoria va fi ștearsă.

g. Frâna de urgență

În cazul în care aveți nevoie de frânare rapidă, se recomandă utilizarea frânei de picior.

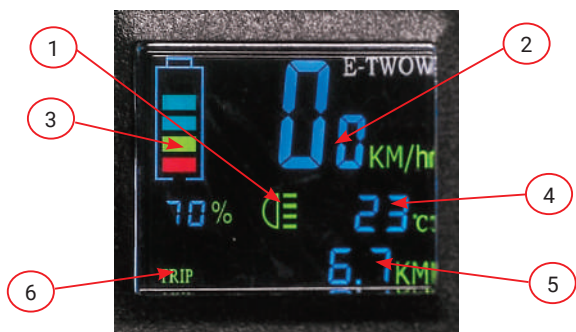
3. Afișarea setărilor din fabrică

1. Indicator far aprins
2. Viteză
3. Nivel baterie
4. Temperatură
5. Afișează distanța totală sau de călătorie
6. Total călătorie (ODO) sau total de la ultima resetare (TRIP)

Meniul pentru setările limitării vitezei

a. Pentru a activa funcția de limitare a vitezei, urmați pașii de mai jos:

- Opriti trotineta
 - Apăsați maneta de frână până jos și mențineți-o apăsată pe tot parcursul acestei operațiuni
 - Porniți trotineta
- Va apărea pe ecran „L1”

b. Pentru alegerea limitării de viteză dorite de viteză apăsați butonul [LIGHT] L1- L2 - L3 - L4 - L5

- Pentru a salva alegerea, apăsați butonul S - [SET]
- Pentru a salva și încheia setările, eliberați maneta de frână și porniți trotineta.

L1 = Limitare viteză maximă la 6 km/h
L2 = Limitare viteză maximă la 12 km/h
L3 = Limitare viteză maximă la 20 km/h
L4 = Limitare viteză maximă la 25 km/h
L5 = Limitare viteză maximă la 30 km/h



Meniu pentru setările trotinetei

a. Pentru alegerea uneia dintre cele 3 setări, urmați pașii de mai jos:

- Porniți trotineta
- Apăsați maneta de frână până jos și mențineți-o apăsată pe tot parcursul acestei operațiuni
- Apăsați butonul [POWER]

Va apărea pe ecran: „P1”

b. Pentru alegerea uneia dintre setări apăsați butonul [LIGHT] P1- P2*- P3**

- Pentru a salva alegerea, apăsați butonul S - [SET]
- Pentru a salva și încheia setările, eliberați maneta de frână.

P1 = Zero Start [ON/OFF]
P2* = Pilot automat [ON/OFF]
P3** = Funcție sport



* - Pentru a opri trotineta în cazul în care este activată aceasta funcție, utilizați frâna de mână.

** - Această funcție elimină limitarea vitezei la 30 km/h, oferind o viteză și un cuplu motor mai mare.

Notă: Pentru evitarea oricărei situații periculoase, recomandăm utilizarea acestei funcții DOAR pentru urcarea rampelor.”

ERROR CODE

E1 - Protecția la supracurent – apare în momentul în care se accelerează și motorul este împiedicat să funcționeze. Aceasta eroare se va șterge după eliberarea manetei de accelerație.

E2 - Eroarea de comunicație – această eroare se va șterge după începerea interacțiunii cu trotineta (de exemplu accelerație sau frână, după caz).

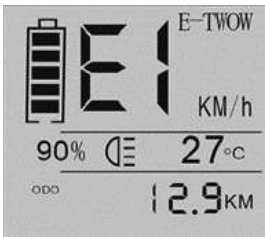

Operațiunea de conducere

Pregătire

1. Alegeți un loc potrivit pentru conducerea trotinetei electrice.
2. Depliați trotineta electrică conform descrierii.
3. Reglați ghidonul trotinetei la înălțimea potrivită în funcție de statura dumneavoastră.

Pornire

1. Apăsăți butonul de alimentare pentru a porni alimentarea.
2. Stați în picioare cu un picior pe trotineta electrică și cu celălalt picior pe sol.
3. Apăsăți ușor pe accelerație cu degetul mare drept, trotineta electrică se va mișca imediat înainte încet. Așezați piciorul care este pe sol pe trotineta electrică. Cu degetul mare de la mâna dreaptă apăsați pe maneta de accelerație; cu cât presiunea este mai mare, cu atât mai mult va crește viteza.

Frânare

1. **Frânarea electromagnetică** – dacă apăsați cu degetul mare de la mâna stângă, se va activa frânarea electromagnetică, ceea ce va duce la întreruperea imediată a alimentării cu energie a trotinetei electrice și apoi la frânarea acesteia. Cu cât se apasă mai tare pe manetă, cu atât forța de frânare va fi mai mare.
2. **Frânarea mecanică - E-TWOW** este echipat, de asemenea, cu o frână mecanică, ce este activată prin apăsarea cu piciorul pe aripa spate.

Pilot automat - P2

Această opțiune permite setarea și menținerea unei viteze constante pentru trotineta electrică **E-TWOW**, fără a mai fi nevoie să mențineți apăsată maneta de accelerație. Aceasta se face prin apăsarea manetei de accelerație și menținerea unei viteze constante timp de 5 secunde. Apoi se poate elibera maneta de accelerație, iar trotineta va continua să meargă cu viteza setată. De asemenea, puteți opri funcția cu ușurință, apăsând iar maneta de accelerație sau cea de frână. Funcția de cruise control nu este activată implicit, trebuie să o activați dvs. după achiziționarea trotinetei. Funcția poate fi activată sau dezactivată din unitatea centrală de control.

Pentru a opri trotineta în cazul în care este activată aceasta funcție, utilizați doar frâna de mână, nu frâna mecanică.

Zero start - P1

Această funcție a fost introdusă pentru a spori siguranța utilizării. Astfel, o dată activată, funcția permite accelerarea trotinetei, doar după ce trotineta este inițial împinsă ușor cu piciorul și roata este deja pusă în mișcare, permițând

astfel evitarea acționării accelerației din greșeală. Funcția poate fi activată sau dezactivată din unitatea centrala de control.

Limitarea vitezei L1, L2, L3, L4, L5

Legislația mai multor țări impune o limitare a vitezei. Prin utilizarea acestei opțiuni, o dată stabilită o viteză maximă, trotineta nu va putea depăși viteza astfel setată. Opțiunile de limitare a vitezei sunt de 6 km/h, 12 km/h, 20 km/h, 25 km/h, 30km/h. Funcția poate fi activată sau dezactivată din unitatea centrala de control.

BATERIE ȘI ÎNCĂRCĂTOR

Fiecare trotineta electrică **E-TWOW** este echipată cu o baterie specială de litiu-polimer și încărcător inteligent, special. Aceste accesorii care vin cu fiecare produs au un număr dedicat, vă rugăm să nu folosiți încărcătoare de alte mărci. Dacă produsul, bateria sau încărcătorul vor fi deteriorate din cauza acestora, compania noastră nu va fi responsabilă. De asemenea, fiecare model are un tip dedicat de încărcător, după cum este detaliat mai jos. Vă rugăm să nu folosiți un încărcător de la alt model! Încărcătorul de Booster PLUS este marcat cu: 37,4 V; 3,5 A. iar cel de Booster PLUS S cu 41,5 V; 3 A.

Baterie

La prima utilizare a trotinetei electrice **E-TWOW**, vă rugăm să încărcăți complet bateria. O baterie nouă necesită cel puțin 3 cicluri de încărcare pentru a deveni deplin funcțională. Bateriile pot fi încărcate la orice nivel, dar este indicat să mențineți bateria cât mai mult timp încărcată la maxim. Evitați deplasările cu o baterie încărcată sub 50%, pentru a vă asigura că exista energie și pentru drumul de întoarcere.

Atenție: Nu utilizați baterii de la alte mărci, acestea nu vor funcționa cu trotineta electrică **E-TWOW**. Vă rugăm să încărcăți bateria o dată la trei luni, chiar dacă nu mai utilizați trotineta electrică, pentru a menține bateria funcțională și a-i prelungi viața. Scufundarea în apă, coliziunile și alți factori anormali vor duce la deteriorarea bateriei, situație care nu este acoperită de garanție.

Încărcător

Compania oferă un încărcător dedicat, care are o funcție de protecție la încărcare, atunci când bateria este 100% încărcată, încărcătorul se va opri automat din încărcare. Timpul de încărcare este de maxim 3 ore.

Scufundarea în apă, coliziunile și alți factori anormali vor duce la deteriorarea încărcătorului, care nu este acoperită de garanție.

Cum se încarcă?

Prima dată conectați încărcătorul la priză, apoi deschideți capacul de protecție din cauciuc și introduceți conectorul încărcătorului în orificiul de încărcare al trotinetei.

De notat: trotineta se încarcă atunci când lumina încărcătorului este roșie, iar lumina încărcătorului devine verde când bateria este complet încărcată.



ÎNTREȚINERE

Lubrifiere

Lunar gresați cu spray de vaselină pe bază de silicon, elementele în mișcare, vezi imaginea de mai jos.

Vă rugăm să verificați trotineta electrică lunar dacă șuruburile sunt slăbite.

Înainte de fiecare utilizare, trebuie să vă asigurați că elementele de securitate sunt:

- șuruburi roată față/spate bine strânse;
- axul de pliere, butonul reglaj înălțime, manetă de blocare a ghidonului în pozițiile de funcționare;
- frână, farul, lampa de poziție și stop frână funcționează.

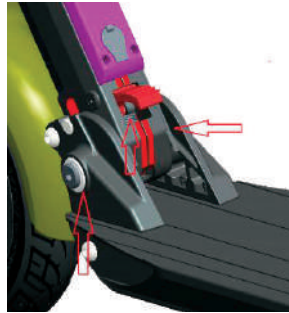
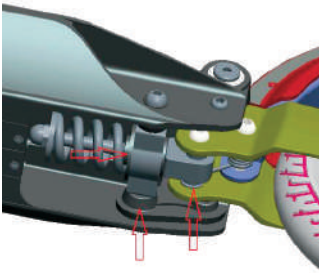

Baterie

Bateriile de litiu-polimer oferite de firma noastră pot fi reîncărcate de cel puțin 500 de ori, utilizarea normală poate ajunge la mai mult de 1.000 de ori.

Depozitare și îngrijire

Nu expuneți trotineta electrică la soare sau în locuri umede pentru prea mult timp. Vă rugăm să păstrați trotineta electrică curată și uscată. Vă rugăm să depozitați trotineta într-un loc uscat și cald, departe de curent și umezeală, unde temperatura este constantă și minim de 15 grade. Pentru a o curăța, folosiți o cârpă umedă și un detergent slab.

SPECIFICATIILE PRODUSULUI

Specificații	BOOSTER PLUS		BOOSTER PLUS S
	Dimensiune extinsă complet	1020*1160*380 mm	1020*1160*380 mm
	Dimensiune pliată complet	970*330*145 mm	970*330*145 mm
Greutate	10,9 Kg	11,1 Kg	
Capacitate	Sarcină maximă	125 Kg	125 Kg
	Viteză maximă	30 km/h	36 km/h
	Capacitate urcare pante	Până la 25 grade	Până la 25 grade
	Autonomie (cu bateria complet încărcată)	maxim 30 Km	maxim 35 Km
		diferă în funcție de greutate, viteză, grad înclinație, viteza vântului, condițiile drumului, temperatura și alți factori	diferă în funcție de greutate, viteză, grad înclinație, viteza vântului, condițiile drumului, temperatura și alți factori
	Consum de energie	6,15 Wh - 7,5 Wh / Km	6,15 Wh - 7,7 Wh / Km
diferă în funcție de greutate, viteză, grad înclinație, viteza vântului, condițiile drumului, temperatura și alți factori		diferă în funcție de greutate, viteză, grad înclinație, viteza vântului, condițiile drumului, temperatura și alți factori	
Parametri baterie	Tip	Baterie litiu-polimer	Baterie litiu-ion cu celule Samsung
	Capacitate	33 V; 6,5 Ah	36 V; 7,5 Ah
Parametri motor	Tip motor	Motor curent continuu fără perii	Motor curent continuu fără perii
	Putere maximă a motorului	500 W	500 W
Parametri încărcător	Tensiune de intrare 110 V/220 V		
	Timp de încărcare (încărcător)	1,5-2 ore (3,5 A)	2-3 ore (3 A)

TROTTINETTE ELECTRIQUE PORTABLE



FRANÇAIS

MANUEL D'INSTRUCTIONS BOOSTER PLUS | BOOSTER PLUS S



TABLE A MATIÈRES

AVERTISSEMENT	31
SÉCURITÉ	32
PARTIES PRINCIPALES	33
ETAPES DE PLIAGE / DÉPLIAGE	34
Etapes de pliage	34
Pour plier	34
Pour déplier	35
OPÉRATION	36
1. Introduction aux composants de la trottinette	36
2. Instructions d'exploitation	36
a. Start/Stop	36
b. Contrôle de la vitesse	36
c. Contrôle des freins	36
d. Klaxon	37
e. Feux LED	37
f. Affichage kilométrique	37
g. Frein d'urgence	37
3. Afficher les configurations de fabrique	37
Menu pour les configurations de la limite de vitesse	38
Menu pour les configurations de la trottinette	38
OPÉRATION DE DIRECTION	39
Préparation	39
Start	39
Freinage	39
Pilote automatique	39
Zéro start	39
Limiter la vitesse	40
BATTERIE ET CHARGEUR	40
Batterie	40
Chargeur	40
Comment charger ?	41
MANUTENTION	41
Lubrification	41
Batterie	41
Dépôt et soins	41
CARACTÉRISTIQUES DU PRODUIT	42



AVERTISSEMENT

LIRE ET SUIVRE TOUTES LES INSTRUCTIONS ET LES AVERTISSEMENTS DE CE MANUEL AFIN DE POUVOIR CONDUIRE EN TOUTE SÉCURITÉ LA TROTTINETTE ELECTRIQUE E-TWOW ET POUR ÉVITER LES ACCIDENTS, LES COLLISIONS OU LA PERTE DU CONTRÔLE.

Vérifier les lois et les règlements locaux pour savoir où et comment utiliser légalement la trottinette électrique E-TWOW. Respecter toutes les lois applicables pour les véhicules et les piétons dans votre pays.

Ce manuel comprend toutes les instructions essentielles pour utiliser la trottinette électrique E-TWOW, mais il ne peut pas couvrir toutes les situations hypothétiques d'accident. **LES UTILISATEURS DOIVENT ETRE PRUDENTS AFIN DE DÉTECTER ET D'ÉVITER LES RISQUES ET LES PERILS** rencontrés pendant l'utilisation du véhicule E-TWOW. En utilisant la trottinette électrique E-TWOW, vous assumez les risques inhérents à l'utilisation de ce produit.

L'UTILISATION INCORRECTE DU PRODUIT ET L'INEXÉCUTION DE CES AVERTISSEMENTS PEUVENT CAUSER DES ACCIDENTS GRAVES. UTILISER CORRECTEMENT LA TROTTINETTE ELECTRIQUE POUR UN FONCTIONNEMENT EN TOUTE SÉCURITÉ.

SOYEZ TOUJOURS PRUDENTS !

SÉCURITÉ

1. Le produit est réservé aux adultes ! (+18 ans). NE PAS mettre deux adultes
2. Toujours inspecter la trottinette avant utilisation. Inspecter et entretenir correctement votre produit peut réduire le risque de blessure.
3. Portez votre casque de sécurité et d'autres équipements de protection lors de la conduite. Veuillez utiliser le casque de sécurité et tout autre équipement de protection et de signalisation lorsque vous conduisez. Les législations locales peuvent exiger que les conducteurs de deux-roues utilisent un casque et d'autres protections. Ne roulez jamais pieds nus ou avec des chaussures ouvertes ou talons hauts.
4. Ne conduisez pas la trottinette électrique sur les routes publiques ou sur les routes similaires aux routes publiques, sur les voies de circulation ou sur les routes dangereuses et ne violez pas les règlements légaux.
5. Conduisez dans des zones vastes, et roulez seulement si vous avez un bon contrôle de la trottinette.
6. NE PAS avoir un comportement dangereux lors de la conduite. NE PAS conduire d'une seule main. Gardez vos pieds sur le deck.
7. N'essayez PAS de monter la trottinette sur des escaliers supérieurs à 3 cm, vous risquez de vous renverser en causant des blessures et / ou des dommages à vous-même ou à la trottinette.
8. La vitesse maximale est de 36 km/h. Respectez toujours les règlements dans le pays où vous utilisez votre trottinette ! Pour votre sécurité, limitez la vitesse à 20 km/h. Essayez d'éviter de l'utiliser la nuit, si nécessaire, limitez la vitesse à moins de 12 km/h et allumez les phares.10.
9. Les produits sont vendus à une vitesse limitée conformément aux réglementations légales, toute modification de ces limites faite par l'utilisateur ou les revendeurs / distributeurs se fait sous sa propre responsabilité, E-TWOW n'est pas responsable dans ces situations.
10. Il n'est pas recommandable d'utiliser la trottinette électrique si la température extérieure est inférieure à 0°C.
11. Veuillez ralentir ou descendre de la trottinette lorsque les conditions de route ne sont pas favorables
12. N'utilisez pas la trottinette sur une surface huileuse ou glacée.
13. Ajustez le guidon selon votre hauteur pour assurer une conduite sûre.
14. Pour éviter d'endommager les parties électriques du véhicule, ne pas immerger dans l'eau avec une profondeur supérieure à 4 cm et ne pas laver avec de l'eau sous pression.
15. Pour une protection maximale, n'utilisez pas la trottinette par mauvais temps, comme des fortes pluies ou la neige.
16. Ne conduisez pas après avoir consommé de l'alcool.
17. Veuillez ne pas utiliser le téléphone portable ou d'autres dispositifs lors de la conduite de la trottinette E-twow.
18. L'utilisation de la trottinette électrique E-TWOW violant les dispositions de ce manuel se fait sous sa propre responsabilité et E-TWOW est exonéré de toute responsabilité pour les dommages causés par l'utilisation inappropriée du produit.

PARTIES PRINCIPALES

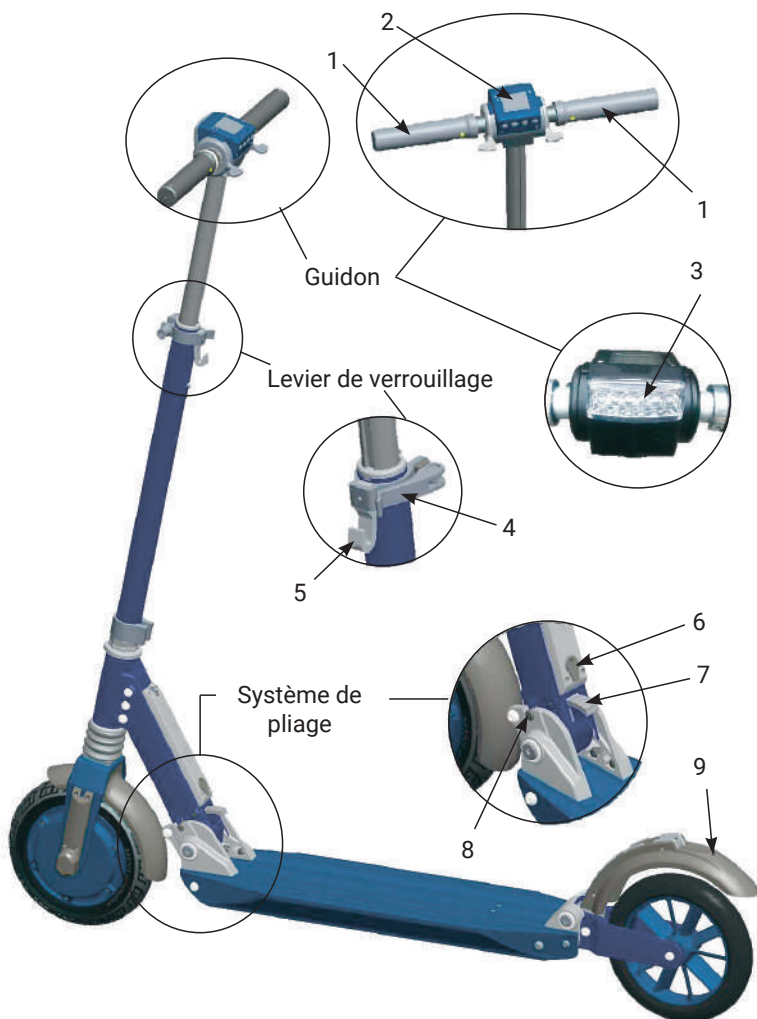

1. Guidon
2. Ecran
3. Feux LED
4. Levier de verrouillage
5. Levier de pliage

6. Prise de charge batterie
7. Levier de pliage
8. Axe pliage
9. Freins arrière

ETAPES DE PLIAGE / DÉPLIAGE

Etapas de pliage



A – Dépliée

B - Guidon pliées



C - Complètement pliée

Pour plier

1. Ouvrir le **levier de verrouillage**, conformément aux figures (a) et (b).
2. Appuyer sur le **bouton**, la figure (c), en appuyant simultanément le guidon conformément à la figure (d) et pousser le **levier de verrouillage dans la position de verrouillage**.
3. Tenir le **guidon** avec les deux mains, appuyer les boutons indiqués par les pouces du modèle de la (e). Tirer les poignées du **guidon**, la figure (e) et plier vers le bas au maximum conformément à la figure B.
4. Pousser le **guidon** à l'avant en appuyant le **levier de pliage**, dans la direction de la flèche de la figure (f).
5. Continuer plier la trottinette électrique jusqu'à ce que le **croche de pliage** atteigne l'**ouverture** située sur les **freins arrières, conformément à la figure (g) ci-dessus**.

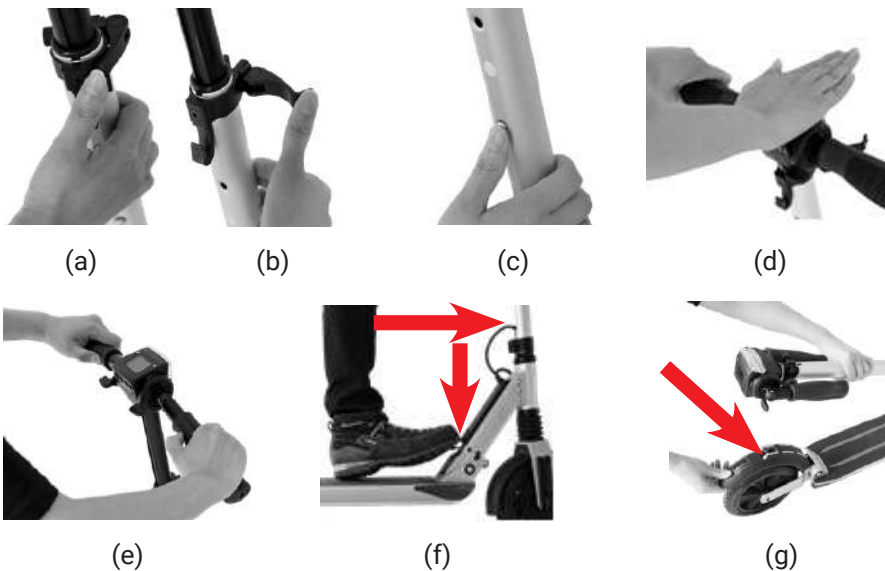

Pour déplier

1. Appuyer le **frein arrière** dans la direction indiquée par la flèche de la figure (h), jusqu'à la libération du **crochet de pliage** de l'ouverture située sur le frein arrière. Ensuite, enlever le **guidon** jusqu'à ce qu'il atteigne la position de travail et l'axe de **verrouillage** entre complètement dans son lieu, conformément à la figure (i).
2. Soulever les deux poignées du **guidon** jusqu'à ce qu'elles reviennent automatiquement à la position de travail, la figure A.
3. Pousser le **levier de verrouillage** conformément aux figures (a) et (b) et soulever le guidon à la hauteur souhaitée. Ensuite, appuyer le bouton de la figure (c) et le fixer dans un des deux trous, selon la hauteur souhaitée. Serrer bien la vis du levier de verrouillage et ensuite fermer le levier pour la position de marche.

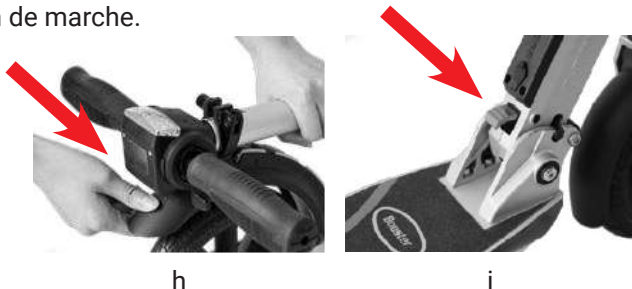

OPÉRATION

1. Introduction aux composants de la trottinette

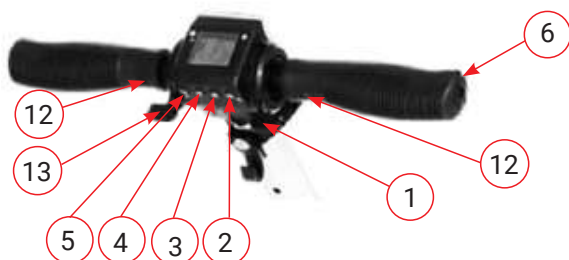

1. Accélérateur bouton poussoir
2. Bouton ON/OFF
3. Bouton paramétrage
4. Bouton ON/OFF lumière
5. Bouton klaxon
6. Guidon
7. Tube carré
8. Barre de pliage
9. Garde-boue avant
10. Protection batterie avant
11. Cache de protection
12. Boutons pour plier le guidon
13. Frein électrique bouton poussoir

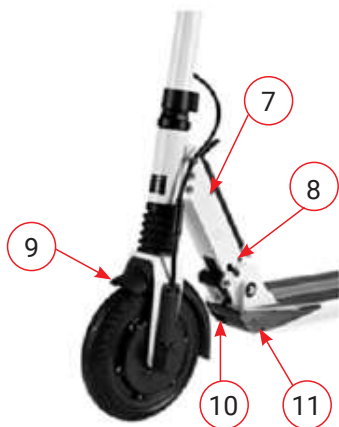

2. Instructions d'exploitation

a. Start / Stop

Appuyer sur le bouton pendant 3 seconde et l'écran s'illuminera en indiquant que l'appareil est sous tension. Appuyer pendant 3 secondes pour l'arrêter. Il s'arrêtera en défaut d'utilisation au bout de 3 minutes

b. Contrôle de la vitesse

Appuyer sur l'accélérateur avec le pouce de la main droite pour contrôler la vitesse (1-36 km/h).

c. Contrôle des freins

Appuyer le levier de frein actionné avec le pouce de la main gauche et le frein électromagnétique sera actionné. Plus vous appuyez, plus grande sera la force de freinage.

d. Klaxon

Initier l'alimentation, ensuite, en appuyant le bouton de klaxon, il sonnera.

e. Feux LED

En mode manuel : appuyer le bouton Start / Stop Feux lorsqu'il est nécessaire et l'écran affichera le fait que les feux sont allumés. Appuyer encore à nouveau sur le bouton lorsque vous n'avez pas plus besoin de lumière.

La trottinette électrique est équipée d'un capteur de lumière qui détecte le besoin de lumière. La lumière s'allumera automatiquement (mode automatique) si le capteur détecte une lumière extérieure faible.

Par exemple: lorsque le temps est nuageux et le mode automatique est activé, les feux s'allument. Si la lumière extérieure est correcte, le mode automatique détecte la lumière et les feux s'éteignent au bout de 5 secondes.

En mode automatique, l'écran est aussi illuminé, selon la lumière extérieure. Si la trottinette électrique est en mode automatique, vous pouvez passer au mode manuel en appuyant le bouton Start / Stop Lumière.

f. Affichage kilométrique

Lorsque l'écran est allumé, il y a deux modes : total parcouru et voyage. Vous pouvez les changer en appuyant le bouton (S) de configuration. Dans le mode "trip", appuyer le bouton (S) configuration pendant 3 secondes et le voyage sera effacé.

g. Frein d'urgence

Si vous avez besoin de freiner urgemment, il est recommandé d'utiliser le frein à pied.

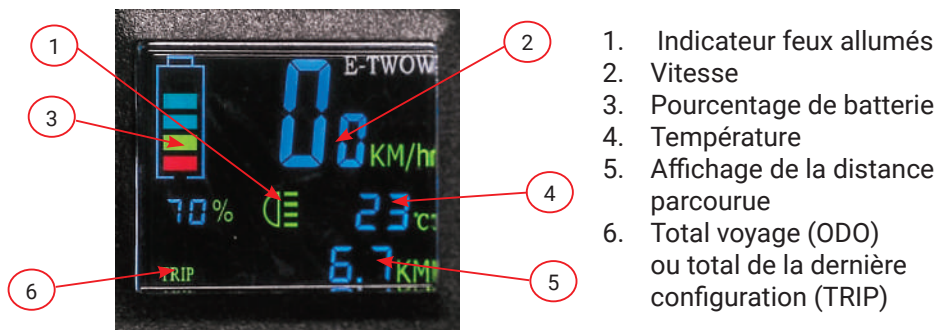
3. Afficher les configurations de fabrique

1. Indicateur feux allumés
2. Vitesse
3. Pourcentage de batterie
4. Température
5. Affichage de la distance parcourue
6. Total voyage (ODO) ou total de la dernière configuration (TRIP)

Menu pour les configurations de la limite de vitesse

- a. Pour programmer la limitation de vitesse:
- Éteindre l'écran
 - Maintenir le bouton poussoir de freinage
 - Allumer l'écran
 - L'écran affiche alors «L1»
- b. Changer de menu avec le bouton [LUMIÈRE] L1- L2 - L3 - L4 - L5
- Pour programmer une nouvelle limitation, pressez [SET]
 - Pour terminer les réglages, relâchez le bouton poussoir de Freinage



- L1 = Limite la vitesse à 6 km/h
L2 = Limite la vitesse à 12 km/h
L3 = Limite la vitesse à 20 km/h
L4 = Limite la vitesse à 25 km/h
L5 = Limite la vitesse à 30 km/h

Menu pour les configurations de la trottinette

- a. Pour programmer une fonction:
- Allumer l'écran
 - Maintenir le bouton poussoir de freinage
 - Pressez [POWER]
 - L'écran affiche alors « P1 »
- b. Changer de menu avec le bouton [LUMIÈRE] P1- P2*- P3**
- Pour programmer une nouvelle fonction, pressez [SET]
 - Pour terminer les réglages, relâchez le bouton poussoir de freinage.



- P1 = Zéro Start [ON/OFF]
P2* = Régulateur de vitesse [ON/OFF]
P3** = Fonction sport [ON/OFF]

* – Pour arrêter la trottinette, si cette fonction est activée, utilisez le frein à main.
** – Cette fonction élimine la limitation de vitesse à 30 km/h, offrant une vitesse plus grande et un mieux couplage moteur. Note : Pour éviter toute situation dangereuse, on vous recommande d'utiliser cette fonction UNIQUEMENT pour monter les rampes. La fonction est présente uniquement sur le modèle Booster.

ERROR CODE

E1 – Protection surintensité – apparait lorsqu'on accélère et le moteur est empêché de fonctionner. Cette erreur s'effacera après le relâchement de l'accélérateur.
E2 – Erreur de communication – cette erreur s'effacera après le début d'interagir avec la trottinette (par exemple, accélérer ou freiner, selon le cas).
E3 – Erreur surintensité

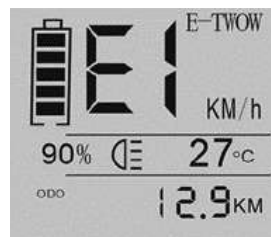

Préparation

1. Choisissez un endroit adéquat pour pratiquer la trottinette électrique.
2. Déplier la trottinette électrique conformément à la description.
3. Ajustez le guidon à la bonne hauteur en accord avec votre taille

Start

1. Appuyer sur le bouton d'alimentation pour mettre sous tension.
2. Rester debout avec un pied sur la trottinette électrique et l'autre pied sur la terre.
3. Appuyer doucement sur l'accélérateur avec le pouce droit, la trottinette électrique se mettra en marche immédiatement. Plus la pression est élevée, plus la vitesse augmentera.

Freinage

1. **Frein électromagnétiques** - en appuyant avec le pouce de la main gauche, le frein électromagnétique sera activé. Plus le levier est actionné, plus la force de freinage sera élevée.
2. **Frein mécanique** - E-TWOW est équipé aussi d'un frein mécanique qui est activé en appuyant avec le pied sur le côté arrière. Celui-ci active également un capteur qui interrompt l'alimentation électrique du moteur.

Pilote automatique – P2

Cette option permet de définir et de maintenir une vitesse constante pour la trottinette électrique E-TWOW, sans nécessité de maintenir appuyé l'accélérateur. Cela se fait en appuyant sur l'accélérateur et en maintenant une vitesse constante pendant cinq secondes. Ensuite, l'accélérateur peut être libéré et la trottinette continuera de marcher avec la vitesse définie. Vous pouvez désactiver facilement la fonction en appuyant de nouveau sur l'accélérateur ou les freins. Le régulateur de vitesse n'est pas implicitement activé, il faut que vous l'activiez après l'achat de la trottinette. La fonction peut être activée ou désactivée dedans l'unité centrale de contrôle.

Pour arrêter la trottinette, si cette fonction est activée, utilisez le frein à main.

Zéro start – P1

Cette fonction a été introduite pour améliorer la sécurité de l'utilisation. Ainsi, la fonction, une fois activée, permet d'accélérer la trottinette seulement après qu'elle ait été d'abord poussée avec le pied et la roue est déjà en marche, ce qui permet d'éviter l'action involontaire de l'accélérateur. La fonction peut être activée ou désactivée de l'unité centrale de contrôle.

Limiter la vitesse - L1, L2, L3, L4, L5

La législation de plusieurs pays impose une limitation de la vitesse. En utilisant cette option, une fois définie une vitesse maximale, la trottinette ne pourra pas dépasser cette vitesse. Les options de limitation de la vitesse sont de 6 km/h, 12 km/h, 20 km/h, 25 km/h, 30 km/h. la fonction peut être activée ou désactivée de l'unité centrale de contrôle.

BATTERIE ET CHARGEUR

Chaque trottinette électrique E-TWOW est équipée d'une batterie spéciale au lithium-polymère et d'un chargeur intelligent, spécial. Ces accessoires qui accompagnent chaque produit ont un numéro dédié, veuillez ne pas utiliser les chargeurs d'une autre marque. Si le produit, la batterie ou le chargeur sont endommagés à cause d'eux, notre société n'en sera pas tenue pour responsable. En outre, chaque modèle a un type dédié de chargeur, conformément à la description ci-dessous. Veuillez-vous ne pas utiliser un chargeur d'autre modèle! (37.4 V ; 3.5 Ah)

Batterie

Lors de la première utilisation de la trottinette électrique **E-TWOW**, veuillez charger complètement la batterie. Les batteries peuvent être chargées à tout niveau, mais il est recommandé de maintenir la batterie chargée au maximum aussi longtemps que possible.

Éviter les déplacements avec une batterie chargée en-dessous de 50%, pour avoir d'énergie pour le voyage de retour.

Attention: Ne pas utiliser les batteries d'autres marques; elles ne fonctionneront pas avec la trottinette électrique **E-TWOW**.

Charger la batterie tous les trois mois, même si la trottinette électrique ne sera plus utilisée, pour maintenir la batterie opérationnelle et pour prolonger sa vie utile. L'immersion dans l'eau, les accidents et d'autres facteurs anormaux endommageraient la batterie; ces situations ne sont pas couvertes par la garantie.

Chargeur

La société offre un chargeur dédié qui a une fonction de protection de la charge. Lorsque la batterie est 100% chargée, le chargeur arrêtera automatiquement la charge. La durée de charge est de maximum 3 heures.

L'immersion dans l'eau, les accidents et d'autres facteurs anormaux endommageraient la batterie; ces situations ne sont pas couvertes par la garantie.

Comment charger ?

Tout d'abord brancher le chargeur sur la prise, ensuite ouvrir le couvercle de protection en caoutchouc et insérer le connecteur du chargeur dans le port de charge.

Remarque: la trottinette est en train d'être chargée lorsque la lumière du chargeur est rouge et la lumière du chargeur devient verte lorsque la batterie est complètement chargée.



MANUTENTION

Lubrification

Graisser mensuellement avec un spray de vaseline à base de silicone, les éléments en marche. Consulter la figure ci-dessous. Veuillez vérifier mensuellement la trottinette électrique; vérifier que les vis soient bien serrées.

Avant chaque utilisation, il faut vérifier les éléments de sécurité soit:

- les vis roue avant/arrière bien serrées;
- l'axe de pliage, le bouton de réglage hauteur, le levier de verrouillage du guidon dans les positions d'exploitation ;
- les freins, les feux, la lampe de position et arrêt et stop.

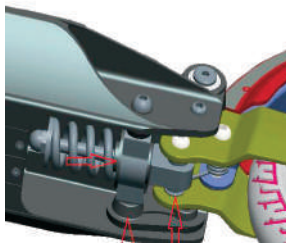

Batterie

Les batteries au lithium-polymère que notre société vous offre peuvent être chargées à moins 500 fois. L'utilisation normale pouvant aller jusqu'à plus de 1.000 fois.

Dépôt et soins

Ne pas exposer la trottinette électrique à la lumière du soleil ou dans des endroits humides trop longtemps. Veuillez stocker dans un endroit chaud et sec, à l'abri du courant et de l'humidité.

Gardez à une température constante et d'au moins 15 degrés. Veuillez garder la trottinette sèche et propre.

Pour la nettoyer, utiliser un chiffon humide et un détergent doux.

CARACTÉRISTIQUES DU PRODUIT

Caractéristiques	BOOSTER PLUS		BOOSTER PLUS S
	Taille dépliée	1020*1160*380 mm	1020*1160*380 mm
	Taille pliée	970*330*145 mm	970*330*145 mm
Poids	10,9 Kg	11,1 Kg	
Capacité	Charge maximale	110 Kg	125 Kg
	Vitesse maximale	30 km/h	36 km/h
	Capacité en pente	Pente 25 degré	Pente 25 degré
	Autonomie (la batterie complètement chargée)	maximale 35 Km	maximale 35 Km
		(Varie en fonction du poids, de la vitesse, le degré d'inclination, de la force du vent, des conditions de route, de la température et d'autres facteurs)	(Varie en fonction du poids, de la vitesse, le degré d'inclination, de la force du vent, des conditions de route, de la température et d'autres facteurs)
	Consommation d'énergie	6,15 Wh – 7,5 Wh / Km	6,15 Wh - 7,7 Wh / Km
(Varie en fonction du poids, de la vitesse, le degré d'inclination, de la force du vent, des conditions de route, de la température et d'autres facteurs)		(Varie en fonction du poids, de la vitesse, le degré d'inclination, de la force du vent, des conditions de route, de la température et d'autres facteurs)	
Paramètres de la batterie	Type	Batterie lithium-polymère	Batterie lithium-Ion avec des cellules Samsung
	Capacité	33 V; 6,5 Ah	36 V; 7,5 Ah
Paramètres du Moteur	Type moteur	Moteur à courant continu sans balais	Moteur à courant continu sans balais
	Puissance	500 W	500 W
Paramètres du chargeur	Tension d'entrée 110 V/220 V		
	Temps de charge (chargeur)	1,5-2 heures (3,5 A)	2-3 heures (3 A)

PATINETE ELÉCTRICO PORTÁTIL



ESPAÑOL

**INSTRUCCIONES DE USO
BOOSTER PLUS | BOOSTER PLUS S**



CONTENIDO

AVISO	45
SEGURIDAD	46
PARTES PRINCIPALES.....	47
ETAPAS DE PLEGADO / DESPLEGADO	48
Etapas de plegado.....	48
Pasos de plegado.....	48
Pasos para el desplegado.....	49
OPERACIÓN.....	50
1. Introducción a los Componentes del Patinete	50
2. Instrucciones de uso	50
a. Encendido/Apagado.....	50
b. Control de la velocidad.....	50
c. Control de los frenos	50
d. Claxon.....	51
e. Luces LED.....	51
f. Mostrar los kilómetros	51
g. Frenado de emergencia.....	51
3. Mostrar los ajustes de fábrica	51
Menú para la configuración del límite de velocidad	52
Menú para la configuración del patinete	52
OPERACIÓN DE CONDUCCIÓN	53
Preparación.....	53
Arrancar.....	53
Frenar	53
Piloto automático	53
Zero start	53
Limitador de velocidad	53
BATERÍA Y CARGADOR.....	54
Batería	54
Cargador.....	54
¿Cómo cargarlo?.....	54
MANTENIMIENTO.....	55
Lubricación.....	55
Batería	55
Almacenamiento y cuidados	55
CARACTERÍSTICAS DEL PRODUCTO.....	56



AVISO

LEER Y SEGUIR TODAS LAS INSTRUCCIONES Y LAS ADVERTENCIAS DE ESTE MANUAL PARA PODER CONDUCIR CON PLENA SEGURIDAD EL PATINETE ELÉCTRICO E-TWOW Y PARA EVITAR LAS LESIONES, LOS ACCIDENTES O LA PÉRDIDA DE CONTROL.

Consulte las leyes y los reglamentos locales para comprobar donde y como puede usted utilizar el patinete eléctrico E-TWOW. Respete todas las leyes aplicables a los vehículos y a los peatones de su país o municipio.

Esta guía incluye las instrucciones básicas para utilizar el patinete eléctrico E-TWOW, pero no puede cubrir todas las situaciones de lesión o muerte. **LOS USUARIOS DEBEN SER PRUDENTES PARA DETECTAR Y EVITAR LOS RIESGOS Y LOS PELIGROS** que se pueden encontrar durante el uso del patinete eléctrico E-TWOW. Al utilizar este patinete eléctrico E-TWOW, se asumen los riesgos inherentes al uso de este producto.

LA IMPRUDENCIA EN EL USO DEL PRODUCTO Y/O OMISIÓN DE ESTAS ADVERTENCIAS PUEDEN CAUSAR LESIONES GRAVES. USE EL PATINETE ELÉCTRICO CON MUCHO CUIDADO PARA UN FUNCIONAMIENTO SEGURO.

¡TENGAN SIEMPRE CUIDADO!

SEGURIDAD

1. El producto va destinado a adultos (mayores de 18 años). Por favor no transporte dos adultos al mismo tiempo. Está prohibido el uso de este producto por menores.
2. Siempre inspeccione el patinete eléctrico antes de utilizarlo. La inspección y el mantenimiento correcto pueden reducir el riesgo de lesionarse.
3. Por favor, use el casco de seguridad y otros equipos de protección cuando esté conduciendo. Por favor, utilice el casco de seguridad y otros equipos de protección y señalización cuando conduzca. Las leyes locales pueden exigir a los conductores de dichos vehículos con dos ruedas que lleven casco y otros equipos de protección. Nunca conduzca descalzo el patinete eléctrico o en sandalias o zapatos de tacón alto.
4. No conduzca el patinete eléctrico en carreteras públicas o caminos asimilados a vías públicas, vías de circulación o carreteras inseguras y no incumpla las normas legales.
5. Por favor, practique en zonas amplias y conduzca después de haber aprendido las tácticas de uso. No conduzca en los vías públicas sin experiencia.
6. No haga ningún movimiento peligroso durante la conducción y no conduzca con una sola mano. Mantenga sus pies dentro del patinete eléctrico.
7. No intente conducir el patinete eléctrico en las escaleras o zonas irregulares con una altura de más de 3 cm porque puede resbalar, causando lesiones al conductor y/o daños para el patinete eléctrico.
8. La velocidad máxima es de 36 km/h. Para su seguridad, por favor limite la velocidad a 20 km/h. Trate de evitar el uso durante la noche y solamente si es necesario, limite la velocidad a 12 km/h o menos y encienda las luces.
9. Los productos se venden con velocidad limitada según las normas legales, cualquier modificación de estos límites hecha por el usuario o revendedores/distribuidores se realiza bajo su propia responsabilidad, E-TWOW no se hace responsable en estos casos
10. No utilice el patinete eléctrico si la temperatura exterior es por debajo de 0°C.
11. Reduzca la velocidad o baje del patinete eléctrico si las condiciones de circulación son inadecuadas.
12. No conduzca el patinete eléctrico en superficies resbaladizas o en hielo.
13. Ajuste el manillar según su altura para garantizar la seguridad.
14. Para evitar la daños de las partes eléctricas, por favor no introduzcan el patinete eléctrico en el agua y no lo lave con agua bajo presión.
15. Para su seguridad y para la protección del patinete eléctrico, por favor no conduzca cuando haga mal tiempo (lluvia o nieve).
16. No conduzca el patinete eléctrico **E-TWOW** si ha consumido bebidas alcohólicas.
17. Por favor, no utilice el teléfono móvil u otros dispositivos mientras este conduciendo el patinete E-twow.
18. El uso del patinete eléctrico E-TWOW incumpliendo las disposiciones de este manual es bajo su propia responsabilidad y E-TWOW está exento por cualquier responsabilidad por daños causados por el uso inadecuado del producto.

PARTES PRINCIPALES

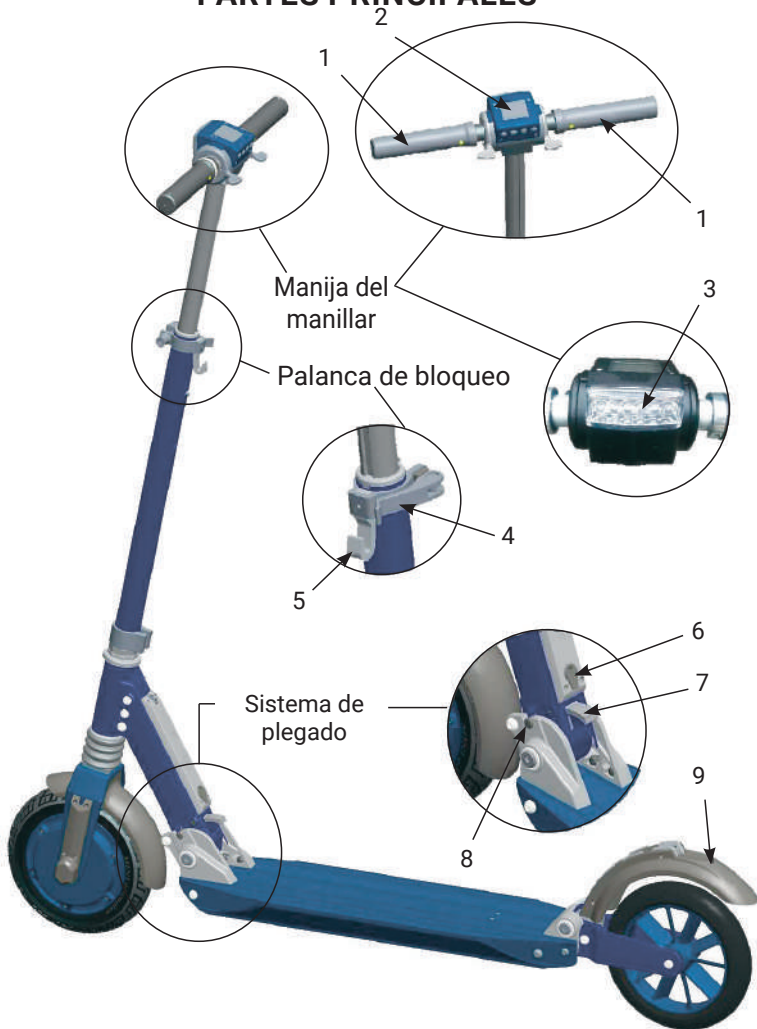

- 1. Manija del manillar
- 2. Pantalla
- 3. Luces LED
- 4. Palanca de bloqueo
- 5. Gancho plegable

- 6. Conector de carga batería
- 7. Palanca de plegado
- 8. Eje plegar
- 9. Freno trasero

ETAPAS DE PLEGADO / DESPLEGADO

Etapas de plegado



A – Desplegado B - Manijas plegadas



C - Completamente plegado

Pasos de plegado

1. Abrir la **palanca de bloqueo** como en las figuras (a) y (b).
2. Pulsar el **botón**, figura (c), apretando al mismo tiempo el manillar, como se muestra en la figura (d) y empujar la **palanca de bloqueo** en la posición de bloqueo.
3. Sujetar el **manillar** con las dos manos pulsando los botones con los pulgares como en la figura (e). Tirar los mangos del **manillar** figura (e) y plegar hacia abajo al máximo, como en la figura B.
4. Presionando con el talón en la base del patinete, empujar el **manillar** hacia el frente y pulsar la **palanca de plegado**, en la dirección de las flechas de la figura (f).
5. Seguir plegando el patinete eléctrico hasta que el **gancho de plegado** llegue a la **apertura** ubicada en los **frenos traseros**, según muestra la figura (g) a continuación. Si es necesario presionar el freno trasero.



(a)



(b)



(c)



(d)



(e)



(f)



(g)

Pasos para el despliegado

1. Pulsar el **freno trasero** en la dirección indicada por la flecha de la figura (h), hasta librar el **gancho de plegado** de la apertura ubicada sobre el freno trasero. Luego, elevar el **manillar** hasta que encaje en la posición de trabajo y el eje **de bloqueo** entre completamente en su sitio, como se muestra en la figura (i).
2. Levantar los dos mangos del **manillar** hasta que vuelvan automáticamente a la posición de trabajo, como en la figura A.
3. Empujar la **palanca de bloqueo** como muestra las figuras (a) y (b) y levantar el manillar a la altura deseada. A continuación, pulsar el botón de la figura (c) y colocarlo en uno de los dos agujeros, según la altura del manillar deseada. Apretar la tuerca de la palanca de bloqueo al máximo, y luego cerrar la palanca para la posición de funcionamiento.



h



i

OPERACIÓN

1. Introducción a los Componentes del Patinete

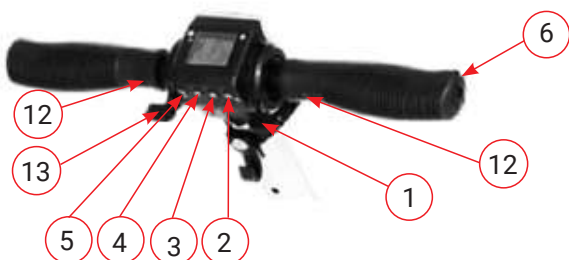

1. Palanca de acelerador
2. Botón de encendido/apagado el patinete
3. Botón configuración
4. Botón encender/apagar luces
5. Botón claxon
6. Puño
7. Soporte controler
8. Palanca de plegado
9. Guardabarros delantera
10. Protector frontal de batería
11. Tapa protectora
12. Botones para plegado del manillar
13. Palanca de freno

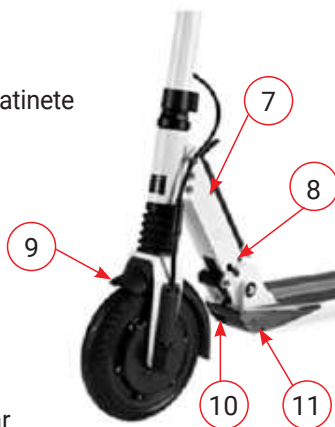

2. Instrucciones de uso

a. Encendido/Apagado

Pulsar el botón durante 3 segundos y la pantalla se encenderá indicando que la alimentación está en uso. Pulsar durante 3 segundos si desea apagarla. Esta se apagará si no la utiliza durante 3 minutos.

b. Control de la velocidad

Pulsar la palanca de aceleración accionada con el pulgar de la mano derecha para controlar la velocidad (1-36 km/h).

c. Control de los frenos

Pulsar la palanca de frenado accionada con el pulgar de la mano izquierda y los frenos electromagnéticos serán accionados. Cuanto más fuerte sea su aprieto, mayor será la fuerza de frenado.

d. Claxon

Con el patinete encendido, al pulsar el botón de claxon, este pitará.

e. Luces LED

En el modo manual: Pulsar el botón Encender/Apagar Luces cuando hace falta y la pantalla mostrará que las luces están encendidas. Pulsar otra vez el botón cuando ya no hacen falta las luces.

El patinete eléctrico está equipado con un sensor de luz que detecta la falta de luz. Las luces se encenderán automáticamente (modo automático) si el sensor detecta una luz ambiental baja.

Por ejemplo: cuando está nublado y el modo automático está activado, las luces se encienden. Si la luz del día es correcta, el modo automático detecta la luz y las luces se apagarán en 5 segundos.

En modo automático, la pantalla está también iluminada según la luz ambiental. Si el patinete eléctrico está en modo automático, puede pasar al modo manual pulsando el botón de Encender/Apagar Luces.

Si usted quiera apagar las luces frontales del patinete eléctrico se apagará también las luces traseras (stop). En este caso, las luces traseras se apagarán solamente si frena.

f. Mostrar los kilómetros

Cuando la pantalla está encendida, se muestran 2 modos: recorrido total y viaje. Puede cambiarlos pulsando el botón (S) de ajustes. En modo "trip", pulsar el botón (S) durante 3 segundos y el kilometraje será borrado (puesta a cero).

g. Frenado de emergencia

Cuando necesite un frenado rápido, le aconsejamos que utilice el freno de pie.

3. Mostrar los ajustes de fábrica

1. Indicador luces encendidas
 2. Velocidad
 3. Nivel batería
 4. Temperatura ambiente
 5. Mostrar la distancia total o del trayecto
 6. Total trayecto (ODO) o total desde la última puesta a cero (TRIP)

Menú para la configuración del límite de velocidad

- a. Para activar la función de limitación de velocidad:
 - Parar el patinete
 - Pulsar la palanca de freno hasta abajo y mantenerla pulsada
 - Arrancar el patineteLa pantalla mostrará „L1”
- b. Para elegir otra configuración del límite de velocidad pulsar el botón [LIGHT] L1- L2 - L3 - L4 - L5
 - Para guardar la opción elegida, pulsar el botón [SET]
 - Para guardar y finalizar las configuraciones, librar la palanca de freno.



L1 = Limitación velocidad máxima a 6 km/h
L2 = Limitación velocidad máxima a 12 km/h
L3 = Limitación velocidad máxima a 20 km/h
L4 = Limitación velocidad máxima a 25 km/h
L5 = Limitación velocidad máxima a 30 km/h

Menú para la configuración del patinete

- a. Para elegir una de las 3 configuraciones:
 - Arrancar el patinete
 - Pulsar la palanca de freno hasta abajo y mantenerla pulsada
 - Pulsar el botón [POWER]La pantalla mostrará: „P1”
- a. Para elegir una de las configuraciones pulsar el botón [LIGHT] P1- P2*- P3**
 - Para guardar la opción elegida, pulsar el botón [SET]
 - Para guardar y finalizar las configuraciones, librar la palanca de freno.



P1 = Zero Start [ON/OFF]
P2* = Piloto automático [ON/OFF]
P3** = Función deporte [ON/OFF]

* – Para parar el patinete, en caso de

ser activada esta función, utiliza el freno de mano.

** – Esta función elimina la limitación de velocidad a 30 km/h, proporcionando una mayor velocidad y un enganche motor mayor. Nota: Para evitar cualquier situación peligrosa, recomendamos usar esta función ÚNICAMENTE para subir las rampas. La función está presente únicamente en el modelo Booster.

ERROR CODE

E1 – Protección contra la sobretensión – aparece cuando estamos acelerando y el motor tiene un impedimento que no le deja funcionar. Este error se borrará después de soltar el acelerador.

E2 – Error de comunicación – este error se borrará después del inicio de la interacción con el patinete (por ejemplo, acelerar o frenar, según el caso).

E3 – Error de sobretensión

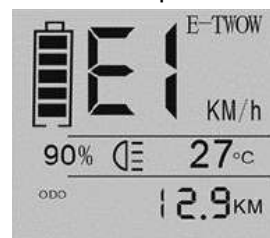

Preparación

1. Elegir un sitio adecuado para conducir el patinete eléctrico.
2. Desplegar el patinete eléctrico según la descripción.
3. Ajustar el manillar a la altura adecuada según su altura.

Arrancar

1. Pulsar el botón de alimentación para conectar la alimentación.
2. Permanecer de pie con un pie sobre el patinete eléctrico y con el otro sobre el suelo.
3. Pulsar suavemente la aceleración con el pulgar derecho, el patinete eléctrico se avanzará lentamente en seguida. Colocar el pie que está en el suelo sobre el patinete eléctrico. Con el pulgar derecho pulse el acelerador; cuanto mayor sea la presión, mayor será la velocidad.

Frenar

1. **Frenos electromagnéticos** – si pulsamos con el pulgar izquierdo, el freno electromagnético se activará. Cuanto más duro se presiona la palanca, mayor será la fuerza del frenado.
2. **Frenado mecánico - E-TWOW** está equipado también con frenos mecánicos que se activan al pulsar con el pie el guardabarros trasero. Esto activa un sensor que corta el suministro de energía del motor.

Piloto automático – P2

Esta opción permite configurar y mantener una velocidad constante para el patinete eléctrico **E-TWOW**, sin necesidad de mantener pulsado el acelerador. Esto se hace presionando el acelerador y mantener una velocidad constante durante 5 segundos. Luego, puede librar el acelerador y el patinete seguirá rodando con la velocidad configurada. Asimismo, puede parar fácilmente la función presionando el acelerador o los frenos. La función de “cruise control” no está activada implícitamente, es usted quien debe activarla después de la compra del patinete. La función puede ser activada o desactivada de la unidad central de control. Para parar el patinete, en caso de ser activada esta función, utiliza el freno de mano.

Zero start – P1

Esta función ha sido introducida para incrementar la seguridad del uso. Una vez activada, la función permite la aceleración del patinete solamente después de que el patinete está al principio empujado suavemente con el pie y la rueda está ya puesta en movimiento, evitando así accionar el acelerador accidentalmente. La función puede ser activada o desactivada desde la unidad central de control.

Limitador de velocidad – L1, L2, L3, L4, L5

La legislación de muchos países impone un límite de velocidad. Para utilizar esta opción, una vez establecida una velocidad máxima, el patinete no podrá superar

la velocidad configurada. Las opciones de limitación de la velocidad son de 6 km/h, 12 km/h, 20 km/h, 25 km/h y 30 km/h. La función puede ser activada o desactivada desde la unidad central de control.

BATERÍA Y CARGADOR

Cada patinete eléctrico **E-TWOW** está equipado con una batería especial de litio-polímero y un cargador inteligente, especial. Estos accesorios que acompañan cada producto tienen un número dedicado, por favor no utilice los cargadores de otras marcas. Si el producto, la batería o el cargador son dañados por esta culpa, nuestra compañía no será responsable. Asimismo, cada modelo tiene un tipo dedicado de cargador, como se detalla a continuación.

¡Por favor, no utilice un cargador de otro modelo! (37,4 V; 3,5 Ah).

Batería

A la primera utilización del patinete eléctrico **E-TWOW**, por favor cargar completamente la batería. La batería puede ser cargada a cualquier nivel, pero es aconsejable que mantenga mucho más tiempo la batería cargada al máximo.

Evitar conducir con una batería cargada por debajo de 50%, para garantizar que queda energía para el viaje de regreso.

Atención: No utilizar baterías de otras marcas, estas no funcionaran con el patinete eléctrico **E-TWOW**.

Por favor, cargue la batería cada tres meses, si no va utilizar el patinete eléctrico, para mantener la batería funcional y prolongar su vida útil.

La inmersión en agua, choques, calor excesivo y otros factores anormales dañaran la batería; en este caso la garantía no lo cubrirá.

Cargador

La compañía ofrece un cargador dedicado que tiene una función de protección durante la carga, cuando la batería esta 100% cargada, el cargador se detendrá automáticamente. La duración de carga es de máximo 3 horas.

La inmersión en agua, los choques y otros factores anormales dañaran el cargador; en este caso la garantía no lo cubrirá.

¿Cómo cargarlo?

Primero, enchufar el cargador a la red eléctrica, luego abre la tapa protectora de caucho y introduce el cargador en el orificio de carga.

Aviso: el patinete se está cargando cuando la luz del cargador está en rojo; la luz del cargador es verde cuando la batería está completamente cargada.



Lubricación

Cada mes lubricar con un pulverizador de vaselina a base de silicona los elementos móviles. Ver figura detallada a continuación.

Por favor, comprobar cada mes el patinete eléctrico para que los tornillos no estén sueltos.

Antes de cada uso, debe comprobar los elementos de seguridad:

- los tornillos de la rueda delantera/trasera están bien apretados;
- el eje de plegado, el botón de ajuste altura, la palanca de bloqueo del manillar están en posición de servicio;
- los frenos, las luces, la lámpara de posición y de freno funcionan.



Batería

Las baterías de litio-polímero proporcionados por nuestra empresa pueden ser recargadas al menos 500 veces, su uso normal pudiendo llegar a más de 1.000 veces.

Almacenamiento y cuidados

No exponer el patinete eléctrico al sol o en sitios húmedos durante mucho tiempo. Por favor, guardar el patinete eléctrico limpio y seco. Por favor, guardar el patinete en un sitio seco y cálido, lejos del viento y la humedad, donde la temperatura sea constante y al menos de 15 grados. Por favor, mantener su patinete limpio y seco. Para limpiarlo, utilizar un trapo mojado y un detergente suave.

ESPECIFICACIONES DEL PRODUCTO

Características	BOOSTER PLUS		BOOSTER PLUS S
	Dimensión extendida completamente	1020*1160*380 mm	1020*1160*380 mm
	Dimensión plegada completamente	970*330*145 mm	970*330*145 mm
Peso	10,9 Kg	11,1 Kg	
Capacidad	Carga máxima	110 Kg	125 Kg
	Velocidad máxima	30 km/h	36 km/h
	Capacidad subir pendiente	Hasta 25 grados	Hasta 25 grados
	Autonomía (con la batería completamente cargada)	Máximo 35 Km	Máximo 35 Km
		(depende del peso, la velocidad, el grado de inclinación, la velocidad del viento, las condiciones de la carretera, temperatura y otros factores)	(depende del peso, la velocidad, el grado de inclinación, la velocidad del viento, las condiciones de la carretera, temperatura y otros factores)
	Consumo de energía	6,15 Wh - 7,5 Wh / Km	6,15 Wh - 7,7 Wh / Km
(depende del peso, la velocidad, el grado de inclinación, la velocidad del viento, las condiciones de la carretera, temperatura y otros factores)		(depende del peso, la velocidad, el grado de inclinación, la velocidad del viento, las condiciones de la carretera, temperatura y otros factores)	
Parámetros de la batería	Tipo	Batería litio-polímero	Batería litio-ion con células Samsung
	Capacidad	33 V; 6,5 Ah	36 V; 7,5 Ah
Parámetros del motor	Tipo motor	Motor de corriente continua sin escobillas	Motor curent continuu fără perii
	Potencia máxima	500 W	500 W
Parámetros del cargador	Tensión de entrada 110V/220V		
	Tiempo de carga (cargador)	1,5-2 horas (3,5 A)	2-3 horas (3 A)

ELECTRIC TWO WHEELS

e·TWO

The logo consists of the text "e·TWO" in a bold, blue, sans-serif font. The letter "O" is replaced by a blue wheel with a black hub and spokes. A green leaf with a yellow stem is positioned on top of the wheel, pointing to the right. Above the "e·TWO" text, the words "ELECTRIC TWO WHEELS" are written in a smaller, blue, sans-serif font.